

RO

Manual de utilizare

USER MANUAL

Mașină de spălat rufe

ZWQ 61014WA

ZANUSSI

Cuprins

Informații privind siguranța.....	2	Setări.....	9
Instrucțiuni privind siguranța.....	3	Înainte de prima utilizare.....	9
Descrierea produsului.....	4	Utilizarea zilnică.....	9
Descrierea panoului de comandă.....	5	Informații și sfaturi.....	12
Tabelul programelor.....	5	Îngrijirea și curățarea.....	13
Valori de consum.....	7	Depanare.....	14
Opțiuni.....	8	Date tehnice.....	16

Ne rezervăm dreptul asupra efectuării de modificări.

Informații privind siguranța

Înainte de instalarea și de utilizarea aparatului, citiți cu atenție instrucțiunile furnizate. Producătorul nu este responsabil dacă instalarea și utilizarea incorectă a aparatului provoacă vătămări și daune. Păstrați întotdeauna instrucțiunile împreună cu aparatul pentru consultare ulterioară.

Siguranța copiilor și a persoanelor vulnerabile

- Acest aparat poate fi utilizat de copiii cu vârsta mai mare de 8 ani, de persoanele cu capacități fizice, senzoriale sau mentale reduse sau de persoanele fără cunoștințe sau experiență doar sub supraveghere sau după o scurtă instruire care să le ofere informațiile necesare despre utilizarea sigură a aparatului și să le permită să înțeleagă pericolele la care se expun.
- Nu lăsați copiii să se joace cu aparatul.
- Nu lăsați ambalajul produsului la îndemâna copiilor.
- Nu lăsați detergentii la îndemâna copiilor.
- Nu lăsați copiii și animalele să se apropie de ușa aparatului când aceasta este deschisă.
- Curățarea și întreținerea curentă nu trebuie efectuate de copii nesupravegheați.

Aspecte generale privind siguranța

- Nu modificați specificațiile acestui aparat.
- Respectați volumul maxim de încărcare de 6 kg (consultați capitolul “Tabelul de programe”).

- Presiunea de funcționare a apei (minimă și maximă) trebuie să fie între 0,5 bar (0,05 MPa) și 8 bar (0,8 MPa).
- Fantele de aerisire din bază (dacă este cazul) nu trebuie să fie blocate de covoare.
- Aparatul va fi conectat la rețeaua de apă folosind noile furtunuri furnizate. Furtunurile vechi nu trebuie reutilizate.
- În cazul în care cablul de alimentare este deteriorat, trebuie înlocuit de producător, de centrul autorizat de service al acestuia sau de persoane cu o calificare similară pentru a se evita orice pericol.
- Înainte de a efectua operațiile de întreținere, dezactivați aparatul și scoateți ștecherul din priză.
- Nu folosiți apă pulverizată și abur pentru curățarea aparatului.
- Curățați aparatul cu o lavetă moale, umedă. Utilizați numai detergenți neutri. Nu folosiți produse abrazive, bureți abrazivi, solvenți sau obiecte metalice.

Instrucțiuni privind siguranța

Instalarea

- Scoateți toate materialele folosite la ambalare și buloanele de transport.
- Păstrați buloanele de transport. Atunci când mutați din nou aparatul trebuie să blocați tamburul.
- Procedați cu atenție sporită atunci când mutați aparatul deoarece acesta este greu. Purtați întotdeauna mănuși de protecție.
- Dacă aparatul este deteriorat, nu îl instalați sau utilizați.
- Respectați instrucțiunile de instalare furnizate împreună cu aparatul.
- Nu instalați sau utilizați aparatul în locuri în care temperatura este sub 0°C sau direct expus intemperiei.
- Aparatul se va instala doar pe o podea dreaptă, stabilă, rezistentă la căldură și curată.
- Nu instalați aparatul în locuri care nu permit deschiderea completă a ușii acestuia.
- Asigurați circulația aerului între aparat și podea.

- Pentru a obține spațiul necesar între aparat și mocheta reglați picioarele acestuia.
- Nu instalați aparatul în locuri care nu permit deschiderea completă a capacului acestuia.

Conexiunea electrică

- Aparatul trebuie legat la o priză cu împământare.
- Utilizați întotdeauna o priză cu protecție (împământare) contra electrocutării, montată corect.
- Verificați dacă informațiile de natură electrică, specificate pe plăcuța cu datele tehnice, corespund cu cele ale sursei de tensiune. În caz contrar, contactați un electrician.
- Nu folosiți prize multiple și cabluri prelungitoare.
- Procedați cu atenție pentru a nu deteriora ștecherul și cablul de alimentare electrică. Dacă este necesară înlocuirea cablului de alimentare, acesta trebuie înlocuit numai de către centrul autorizat de service.

- Introduceți ștecherul în priză numai după încheierea procedurii de instalare. Asigurați accesul la priză după instalare.
- Nu atingeți cablul de alimentare sau ștecherul cu mâinile ude.
- Nu trageți de cablul de alimentare pentru a scoate din priză aparatul. Trageți întotdeauna de ștecher.
- Doar pentru Regatul Unit și Irlanda: Aparatul are un ștecher pentru 13 amperi. Dacă este necesară schimbarea siguranței din ștecher, folosiți o siguranță tip ASTA (BS 1362) de 13 amperi.
- Acest aparat este conform cu Directivele C.E.E.

Racordarea la apă

- Procedați cu atenție pentru a nu deteriora furtunurile de apă.
- Înainte de a conecta aparatul la țevi noi sau la țevi care nu au mai fost folosite de mult, lăsați apa să curgă până când este curată.
- La prima utilizare a aparatului, asigurați-vă că nu există nicio pierdere de apă.

Utilizarea



AVERTIZARE!

Pericol de rănire, electrocutare, incendiu, arsuri sau de deteriorare a aparatului.

- Utilizați acest aparat doar într-un mediu casnic.
- Respectați instrucțiunile de siguranță de pe ambalajul detergentului.
- Produsele inflamabile sau obiectele umezite cu produse inflamabile nu trebuie introduse în aparat, nici puse adiacent sau deasupra acestuia.
- Nu uitați să îndepărtați toate obiectele metalice din rufe.
- Nu așezați niciun recipient pentru colectarea posibilelor scurgeri de apă de sub aparat. Contactați centrul de service autorizat pentru a afla ce accesorii pot fi utilizate.

Gestionarea deșeurilor după încheierea ciclului de viață al aparatului



AVERTIZARE!

Pericol de vătămare sau sufocare.

- Deconectați aparatul de la sursa de alimentare electrică.
- Tăiați cablul electric și îndepărtați-l.
- Scoateți dispozitivul de blocare a ușii pentru a preveni închiderea copiilor sau a animalelor de companie în aparat.

Descrierea produsului

Prezentarea aparatului

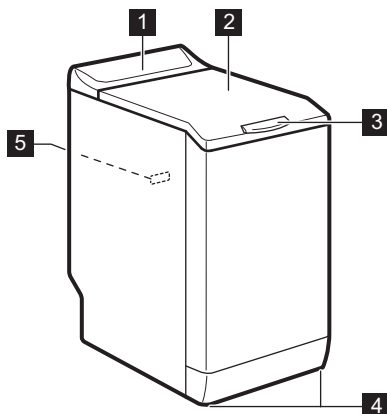

- 1 Panou de comandă
- 2 Capac
- 3 Mâner pentru capac
- 4 Picioare pentru echilibrarea aparatului
- 5 Plăcuță cu date tehnice

Descrierea panoului de comandă

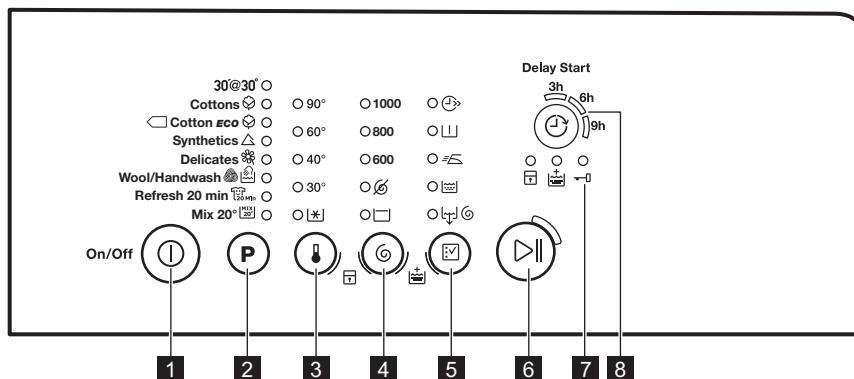





- 1** Buton Pornit / Oprit (P) (Pornit / Oprit)
- 2** Tasta pentru selecție program **P**
- 3** Tastă pentru selecție temperatură
- 4** Tastă pentru selecție centrifugare
- 5** Tastă pentru selecție opțiuni
- 6** Tastă pentru Start / Pauză

- 7** Indicators:
 Indicator Blocare acces copii
 Indicator Clătire suplimentară
 Indicator pentru Ușă blocată
- 8** Tastă pentru Pornire cu întârziere

Tabelul programelor

Program Interval pentru temperatură	Încărcătură maximă Viteză maximă de centrifugare	Descrierea programului (Tip de încărcătură și de murdărie)
30° @ 30° 30°C	2 kg 800 rpm	Un ciclu scurt pentru articole sintetice și delicate cu nivel redus de murdărie sau pentru articole care trebuie reîmprospătate.
Bumbac 90°C - Rece	6 kg 1000 rpm	Bumbac alb și colorat. Nivel mediu și redus de murdărie.
Bumbac Eco ¹⁾ 60°C - 40°C	6 kg 1000 rpm	Bumbac alb și bumbac colorat cu culori rezistente. Nivel mediu de murdărie. Consumul de energie scade și durata programului de spălare este extinsă.
Sintetice 60°C - Rece	2,5 kg 1000 rpm	Articole sintetice sau articole cu țesături mixte. Nivel mediu de murdărie.

Program Interval pentru temperatură	Încărcătură maximă Viteză maximă de centrifugare	Descrierea programului (Tip de încărcătură și de murdărie)
Delicate  40°C - Rece	2,5 kg 1000 rpm	Țesături delicate precum cele din acril, viscoză, poliester. Nivel mediu de murdărie.
Lână / Spălare manuală   40°C - Rece	1 kg 1000 rpm	Țesături din lână care pot fi spălate în mașină, pot fi spălate manual sau țesături delicate cu simbolul de îngrijire «spălare manuală». ²⁾
Împrospătare 20 min  40°C - 30°C	1 kg 1000 rpm	Articole din bumbac și sintetice cu nivel redus de murdărie sau purtate o singură dată.
Mix 20°  20°C	3 kg 1000 rpm	Program special pentru bumbac, sintetice și țesături mixte cu murdărie ușoară. Setați acest program pentru a reduce consumul de energie. Asigurați-vă că detergentul este indicat pentru spălarea la temperaturi reduse pentru a avea rezultate bune la spălare ³⁾ .

1) **Programe standard pentru valorile de consum din eticheta energetică.** Conform reglementării 1061/2010, aceste programe sunt «programul standard la 60°C pentru bumbac» și, respectiv, «programul standard la 40°C pentru bumbac». Acestea sunt cele mai eficiente programe în ceea ce privește consumul combinat de curent și de apă pentru spălarea rufelor din bumbac cu grad normal de murdărie.



















Temperatura apei în faza de spălare poate diferi de temperatura specificată pentru programul selectat.

2) Pe durata acestui ciclu tamburul se rotește încet pentru a asigura o spălare delicată. Puteți avea impresia că tamburul nu se rotește sau nu se rotește corect. Considerați acest lucru o funcționare normală a aparatului.

3) Niciun indicator de temperatură nu este aprins.

Compatibilitatea opțiunilor programelor

Program											
30° @ 30°	■	■					■	■	■		
	■	■	■	■	■	■	■	■	■	■	■
	■	■	■	■	■	■	■	■	■	■	■
	■	■	■	■	■	■	■	■	■	■	■
	■	■	■	■	■	■	■	■	■	■	■
	■	■	■				■	■	■		
	■	■	■				■	■	■		

Program										
MIX 20°	■	■	■				■	■	■	

1) La setarea acestei opțiuni vă recomandăm să reduceți cantitatea de rufe. Este posibilă păstrarea încărcăturii complete, dar rezultatele spălării pot fi nesatisfăcătoare. Încărcătura recomandată: bumbac: 3 kg, sintetice și delicate: 1,5 kg.

Valori de consum



Datele din acest tabel sunt aproximative. Factori care pot conduce la modificarea datelor: cantitatea și tipul de rufe, apa și temperatura mediului ambiant.

Programe	Încărcătură (kg)	Consum de energie (kWh)	Consum de apă (litri)	Durata aproximativă a programului (minute)	Grad de umezeală remanentă (%) ¹⁾
Bumbac 60°C	6	1,50	65	200	60
Bumbac 40°C	6	0,85	62	190	60
Sintetice 40°C	2,5	0,50	46	105	37
Delicate 40°C	2,5	0,55	46	90	37
Lână / Spălare manuală 30°C	1	0,36	50	65	32
Programe standard pentru bumbac					
Standard 60°C pentru bumbac	6	0,87	49	200	60
Standard 60°C pentru bumbac	3	0,69	41	150	60
Standard 40°C pentru bumbac	3	0,59	41	138	60

1) La finalul fazei de centrifugare.

Modul Oprit (W)	Modul Inactiv (W)
0,48	0,48

Informațiile oferite în tabelul de mai sus sunt în conformitate cu reglementarea Comisiei UE 1015/2010 de implementare a directivei 2009/125/CE.

Opțiuni

Temperatura

Cu această opțiune puteți schimba temperatura implicită.

Indicator  = apă rece.

Indicatorul pentru temperatura setată se aprinde.

Centrifugare

Cu această opțiune puteți schimba viteza de centrifugare implicită.

Indicatorul pentru viteza setată se aprinde.

Opțiuni suplimentare pentru centrifugare:

Fără centrifugare

- Setati această opțiune pentru a dezactiva toate fazele de centrifugare. Este disponibilă doar faza de evacuare.
- Indicatorul aferent se aprinde.
- Setati această opțiune pentru țesăturile foarte delicate.
- Faza de clătire utilizează mai multă apă pentru anumite programe de spălare.

Clătire oprită

- Setati această opțiune pentru a preveni șifonarea rufelor.
- Indicatorul aferent se aprinde.
- La terminarea programului rămâne apă în tambur.
- Tamburul se rotește în mod regulat pentru a preveni șifonarea rufelor.
- Capacul rămâne blocat. Trebuie să evacuați apa pentru a debloca capacul.

 Pentru a evacua apa, consultați „La terminarea programului”.

Rapid

Cu această opțiune puteți reduce durata programului.

Utilizați această opțiune pentru articole cu nivel redus de murdărie sau pentru articole care trebuie reimprospătate.

Indicatorul aferent se aprinde.

Prespălare

Cu această opțiune puteți adăuga o fază de prespălare la un program de spălare.

Utilizați această opțiune pentru articole foarte murdare. Când setați această opțiune durata programului va crește.

Indicatorul aferent se aprinde.

Călcare ușoară

Aparatul spală și centrifughează cu atenție rufe pentru a preveni șifonarea.

Aparatul reduce viteza de centrifugare, folosește mai multă apă și adaptează durata programului la tipul de rufe.

Indicatorul aferent se aprinde.

Doar clătire

Cu această opțiune puteți realiza doar o ultimă clătire pentru programul de spălare selectat.



Dacă setați și funcția Clătire suplimentară  aparatul adaugă două sau mai multe clătiri.

Indicatorul aferent se aprinde.

Evacuare și Centrifugare

Cu această opțiune setați ciclul de centrifugare și evacuare.

Această fază de centrifugare este adecvată pentru programul de spălare setat.

 Dacă setați și opțiunea Fără centrifugare , aparatul realizează doar evacuarea.

Pornire cu întârziere

Cu această opțiune puteți întârzia pornirea unui program cu 9, 6 sau 3 ore.

Indicatorul valorii setate este aprins.

Clătire suplimentară



Cu această opțiune puteți adăuga câteva clătiri la un program de spălare.

Utilizați această opțiune pentru persoanele alergice la detergenți și în zone unde apa are o duritate redusă.

Setări



Clătire suplimentară



Cu această opțiune puteți avea permanent o clătire suplimentară când setați un program nou.

- Pentru a **activa/dezactiva** această opțiune, atingeți simultan  și  până când indicatorul  **se aprinde/se stinge**.

Blocare acces copii

Cu această opțiune puteți împiedica copiii să se joace la panoul de comenzi.

- Pentru a **activa/dezactiva** această opțiune, atingeți simultan  și  până când indicatorul  **se aprinde/se stinge**.

Activați această opțiune după ce ați atins butonul : butoanele sunt blocate (cu excepția butonului ).

Înainte de prima utilizare

1. Puneți o cantitate redusă de detergent în compartimentul pentru faza de spălare.
2. Selectați și porniți un program pentru articole din bumbac, la cea mai înaltă temperatură, fără rufe.

Utilizarea zilnică



AVERTIZARE!

Consultați capitolele privind siguranța.

Încărcarea rufelor în aparat

1. Deschideți capacul aparatului.
2. Apăsați butonul **A**. Tamburul se deschide automat.
3. Introduceți rufele în tambur, câte un articol pe rând.
4. Scuturați rufele înainte să le introduceți în aparat.

Indicatorul aferent se aprinde.¹



Această opțiune rămâne activă chiar și atunci când opriți aparatul.

Semnalele acustice

Sunt emise semnale acustice atunci când:

- Programul s-a încheiat.
- Aparatul este defect.

Pentru **dezactivarea/activarea** semnalelor acustice, atingeți simultan butoanele **P** și  timp de 4 secunde.



Dacă dezactivați semnalele acustice, acestea continuă să funcționeze când aparatul are o defecțiune.

Astfel este eliminată eventuala murdărie acumulată pe cuvă și tambur.

Asigurați-vă că nu introduceți prea multe rufe în tambur.

5. Închideți tamburul și capacul.

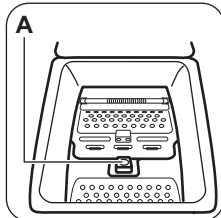

¹ Consultați „Stări” pentru informații privind activarea acestei opțiuni.



ATENȚIE!

Înainte de a închide capacul, asigurați-vă că faceți acest lucru în mod corect.

Utilizarea detergentului și a aditivilor

Măsurăți cantitatea de detergent și de balsam de rufe.

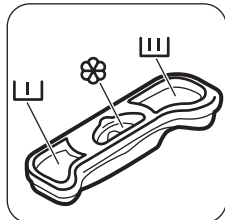

Compartimentele pentru detergent

	Compartimentul pentru detergent pentru faza de prespălare.
	Compartimentul pentru detergent pentru faza de spălare.
	Compartiment pentru aditivi lichizi (balsam de rufe, apret).
	ATENȚIE! Nu depășiți nivelul

Activarea aparatului

Apăsăți lung timp de câteva secunde butonul pentru a activa sau dezactiva aparatul. La activarea aparatului este emis un semnal sonor. Aparatul realizează o animație de pornire. Animația arată repede fiecare program de spălare și temperatura și setările de centrifugare implicite.

Setarea unui program

1. Atingeți butonul program **P** și setați programul:
 - Indicatorul butonului clipește încet.
2. Dacă este necesar, modificați temperatura și viteza de centrifugare sau adăugați opțiuni disponibile. Atunci când activați o opțiune, indicatorul opțiunii setate se aprinde.



Dacă ați setat ceva incorect, indicatorul butonului clipește în culoarea roșie de trei ori.

Pornirea unui program fără întârziere

Atingeți butonul .

- Indicatorul butonului nu mai clipește și rămâne pornit.
- Programul începe, capacul se blochează, indicatorul este aprins.



Pompa de evacuare poate funcționa pentru o scurtă perioadă de timp la începutul ciclului de spălare.

Pornirea unui program cu ajutorul pornirii cu întârziere

Pornirea unui program poate fi întârziată cu 9, 6 sau 3 ore.

1. Apăsăți butonul pentru a selecta întârzierea pe care doriți să o setați. Indicatorul întârzierii selectate este aprins.
2. Atingeți butonul :
 - Aparatul începe numărătoarea inversă.
 - Atunci când numărătoarea inversă este încheiată, programul pornește automat.



Puteți anula sau modifica setarea pentru pornirea cu întârziere înainte de a atinge butonul .
După atingerea butonului puteți să anulați doar întârzierea.

Pentru a anula pornirea cu întârziere:

1. Atingeți butonul pentru a pune aparatul în pauză.
2. Atingeți butonul până când indicatorul întârzierii setate se stinge.
Pentru a porni programul imediat, atingeți din nou butonul .

Întreruperea unui program și modificarea opțiunilor

Puteți schimba numai unele opțiuni, înainte de a fi activate.

1. Atingeți .

Indicatorul pentru acest buton se aprinde intermitent.

2. Modificați opțiunile.

3. Atingeți din nou .

Programul este reluat.

Anularea unui program

1. Pentru a anula un program și a dezactiva aparatul, apăsați butonul  timp de câteva secunde.
2. Apăsați din nou același buton pentru a activa aparatul. Acum puteți selecta un alt program de spălare.



Aparatul nu evacuează apa. Apa rămasă în tambur poate fi folosită pentru următorul ciclu de spălare.

Deschiderea capacului



În timpul funcționării unui program sau a pornirii cu întârziere, capacul aparatului este blocat. Indicatorul  este pornit.





ATENȚIE!

Dacă temperatura și nivelul apei din tambur sunt prea mari, nu puteți deschide capacul.

Pentru a deschide capacul în timpul primelor 10 minute ale ciclului sau în timpul funcționării pornirii cu întârziere:



1. Atingeți butonul  pentru pune aparatul în pauză.
2. Așteptați câteva minute până când indicatorul  se stinge.¹
3. Puteți deschide capacul.
4. Închideți capacul și atingeți din nou butonul . Programul (sau pornirea cu întârziere) continuă.

La terminarea programului







- Aparatul se oprește automat.
- Semnalele acustice funcționează (dacă sunt activate).
- Indicatorul butonului  se stinge.
- Indicatorul blocare capac  clipește (atunci când capacul se deblochează), după care se stinge.

- Puteți deschide capacul.
- Scoateți rufele din aparat. Lăsați tamburul gol.
- Apăsați butonul  timp de câteva secunde pentru dezactiva aparatul.
- Închideți robinetul de apă.
- Țineți capacul întredeschis pentru a preveni formarea mușgaiului și a mirosurilor.

Programul de spălare este terminat, dar tamburul mai conține apă:

- Tamburul se rotește în mod regulat pentru a preveni șifonarea rufelor.
- Indicatorul  clipește pentru a vă reaminti să evacuați apa.
- Indicatorul pentru capac blocat  este pornit. Indicatorul pentru butonul  se aprinde intermitent. Capacul rămâne blocat.
- Trebuie să evacuați apa pentru a deschide capacul.

Evacuarea apei:

1. Pentru a evacua apa.
 - Atingeți butonul . Aparatul evacuează apa și centrifughează cu viteza maximă de centrifugare pentru programul de spălare selectat.
 - Alternativ, atingeți butonul  pentru a modifica viteza de centrifugare, după care atingeți butonul . Aparatul evacuează apa și centrifughează.
Dacă ați setat , aparatul face doar evacuarea.
2. Atunci când se termină programul și trec câteva minute indicatorul pentru capac blocat  se stinge și puteți deschide capacul.
3. Apăsați butonul  timp de câteva secunde pentru dezactiva aparatul.





Aparatul evacuează apa și centrifughează automat după 18 ore (cu excepția programului pentru Lână).

¹ Indicatorul  clipește atunci când capacul se deblochează.

Opțiunea OPRIRE AUTOMATĂ

Opțiunea OPRIRE AUTOMATĂ inactivă dezactivează automat aparatul pentru a reduce consumul de energie. Toate indicatoarele se sting atunci când:

- Nu utilizați aparatul timp de 5 minute înainte de a atinge .
Pentru a reactiva aparatul apăsați butonul .

Informații și sfaturi

Încărcătura de rufe

- Împărțiți rufele în: albe, colorate, sintetice, delicate și lână.
- Respectați instrucțiunile de spălare de pe etichetele rufelor.
- Nu spălați articole albe și colorate împreună.
- Unele articole colorate se pot decolora la prima spălare. Recomandăm ca primele spălări ale acestora să fie făcute separat.
- Închideți nasturii fețelor de pernă, închideți fermoarele, găicile și capsele. Legați curelele.
- Goliți buzunarele și depliați articolele.
- Țesăturile cu mai multe straturi, articolele din lână și cele cu imprimeuri trebuie întoarse pe dos.
- Eliminați petele persistente.
- Articolele foarte murdare trebuie spălate cu un detergent special.
- Atenție la perdele. Scoateți cârligele sau puneți perdelele într-un săculeț de spălare sau într-o față de pernă.
- Nu spălați în aparat rufe fără tivuri sau cu tăieturi. Folosiți o plasă de spălare pentru a spăla articolele mici și/sau delicate (de ex. sutiene fără sârmă, curele, colanți, etc.).
- O încărcătură foarte mică poate provoca probleme de echilibru în timpul fazei de centrifugare. În acest caz, aranjați manual articolele din cuvă și reluați faza de centrifugare.

Petele persistente

În cazul anumitor pete, apa și detergentul nu sunt suficiente.

Recomandăm eliminarea acestor pete înainte de introducerea articolelor în aparat.

- După 5 minute de la încheierea programului de spălare. Pentru a reactiva aparatul apăsați butonul .
Atingeți butonul **P** dacă doriți să setați un ciclu nou.

Sunt disponibile substanțe speciale pentru îndepărtarea petelor. Folosiți substanța specială pentru îndepărtarea petelor, corespunzătoare tipului de pată și țesăturii.

Detergenți și aditivi

- Utilizați numai detergenți și aditivi produși special pentru utilizarea într-o mașină de spălat rufe:
 - detergenți praf pentru toate tipurile de țesături,
 - detergenți praf pentru țesături delicate (max. 40°C) și lână,
 - detergenți lichizi, de preferat pentru programe de spălare la temperatură joasă (max. 60°C) pentru toate tipurile de țesături sau speciali, numai pentru lână.
- Nu amestecați tipuri diferite de detergenți.
- Pentru a ajuta mediul înconjurător, nu utilizați o cantitate mai mare de detergent decât cea corectă.
- Respectați instrucțiunile de pe ambalajul acestor produse.
- Folosiți produsele corespunzătoare tipului și culorii materialului, temperaturii programului și gradului de murdărie.
- Dacă aparatul pe care-l aveți nu este prevăzut cu dozator pentru detergent lichid cu clapetă, adăugați detergenții lichizi cu bila de dozare (furnizată de producătorul detergentului).

Recomandări ecologice

- Pentru a spăla rufe cu un nivel mediu de murdărie folosiți un program fără prespălare.
- Porniți întotdeauna un program de spălare cu o cantitate maximă de rufe.

- Dacă este necesar, când setați un program cu temperatură redusă, utilizați o substanță de scos petele.
- Pentru utilizarea cantității optime de detergent, verificați durezza apei din locuință

Duritatea apei

Dacă apa din zona în care vă aflați are o duritate ridicată sau medie, recomandăm

Îngrijirea și curățarea



AVERTIZARE!

Consultați capitolele privind siguranța.

Curățarea exterioară

Curățați aparatul numai cu săpun și apă caldă. Uscați complet toate suprafețele.



ATENȚIE!

Nu folosiți alcool, solvenți sau produse chimice.

Îndepărtarea calcarului

Dacă apa din zona în care vă aflați are o duritate ridicată sau medie, recomandăm utilizarea unui produs de decalcifiere a apei pentru mașini de spălat.

Verificați regulat tamburul pentru a preveni depunerile de calcar și particulele de rugină.

Pentru eliminarea petelor de rugină utilizați doar produse speciale dedicate mașinilor de spălat. Efectuați această procedură separat față de spălarea rufelor.



Respectați întotdeauna instrucțiunile de pe ambalajul produsului.

Spălarea de întreținere

Este posibil ca în cazul programelor cu temperatură redusă anumiți detergenți să rămână în tambur. Efectuați regulat o spălare de întreținere. Pentru aceasta:

- Scoateți rufele din tambur.
- Setati programul pentru bumbac cu cea mai ridicată temperatură și o cantitate redusă de detergent.

utilizarea unui dedurizator de apă pentru mașini de spălat. În zonele în care apa are o duritate redusă nu este necesară utilizarea unui dedurizator.

Pentru a afla durezza apei din zona în care vă aflați, adresați-vă furnizorului de apă local.

Folosiți o cantitate corectă pentru dedurizatorul apei. Respectați instrucțiunile de pe ambalajul produsului.

Curățarea dozatorului pentru detergent

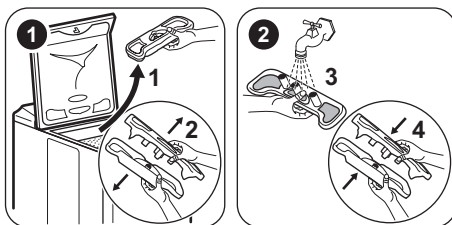

Curățarea filtrului de evacuare

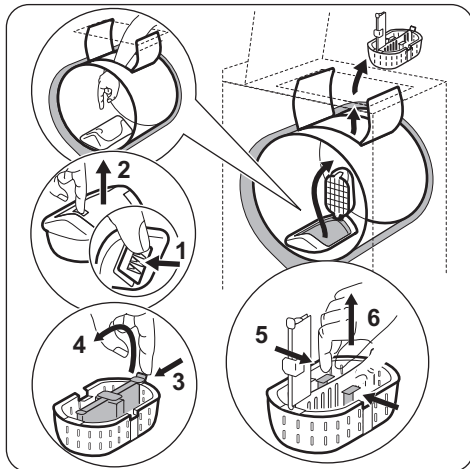

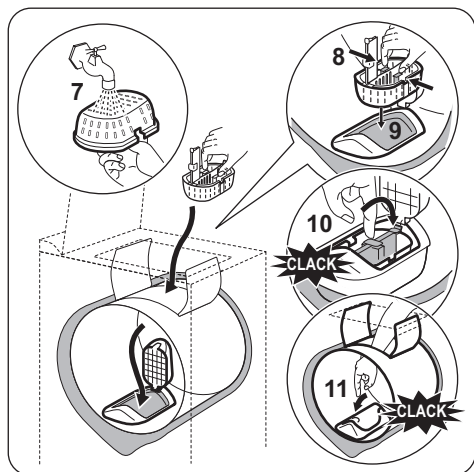

Curățarea furtunului de alimentare cu apă și a filtrul robinetului

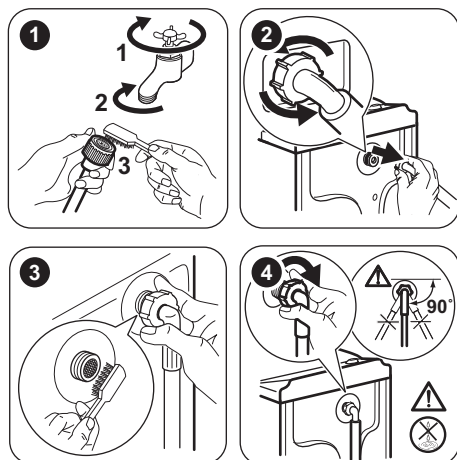

Depanare



AVERTIZARE!

Consultați capitolele privind siguranța.

Introducere

Aparatul nu pornește sau se oprește în timpul funcționării.

Mai întâi încercați să găsiți o soluție la problemă (consultați tabelul). Dacă acțiunea

Măsuri de precauție împotriva înghețului

Dacă aparatul este instalat într-o zonă unde temperatura poate coborî sub 0°C, eliminați apa rămasă în furtunul de alimentare și din pompa de evacuare.



Realizați această procedură și atunci când efectuați evacuarea de urgență.

1. Scoateți ștecherul din priză.
2. Închideți robinetul de apă și deconectați furtunul de alimentare cu apă.
3. Deconectați furtunul de evacuare de la chiuvetă sau sifon.
4. Puneți capetele furtunului de evacuare și de alimentare într-un recipient. Lăsați apa să se scurgă din furtunuri.
5. Conectați ștecherul la priză și activați din nou aparatul.
6. Setati orice ciclu de spălare împreună cu opțiunea „Evacuare și Centrifugare” și lăsați-l să ruleze până la terminarea acestuia.
7. Pentru a dezactiva aparatul apăsați butonul
8. Scoateți aparatul din priză.





AVERTIZARE!

Înainte de a reutiliza aparatul, verificați dacă temperatura este peste 0°C. Producătorul nu este responsabil de daunele provocate de temperaturi reduse.

nu dă rezultate, adresați-vă centrului de service autorizat.

La unele probleme, sunt emise semnale acustice. Indicatorul butonului clipește în culoarea **roșie** și unul dintre indicatoare se aprinde pentru a afișa un cod de alarmă::

- - Aparatul nu se alimentează corect cu apă.
- - Aparatul nu evacuează apa.

-  Capacul aparatului sau ușile tamburului sunt deschise sau nu sunt închise corect. Verificați-le pe ambele!
- Indicatorul butonului  clipește în culoarea **roșie** de 11 ori și 1 dată (sau de 2 sau de 3 ori) în culoarea galbenă: Sursa

de alimentare nu este stabilă. Așteptați stabilizarea sursei de alimentare.



AVERTIZARE!

Dezactivați aparatul înainte de a realiza verificările.

Defectări posibile

Problemă	Soluție posibilă
Programul nu pornește.	<ul style="list-style-type: none"> • Verificați dacă ștecherul este introdus în priză. • Verificați dacă capacul aparatului și ușile tamburului sunt închise corect. • Verificați dacă există o siguranță arsă în tabloul de siguranțe. • Verificați dacă Start / Pauză a fost apăsat. • Dacă este setată pornirea cu întârziere, anulați setarea sau așteptați terminarea numărătorii inverse. • Dezactivați funcția Blocare acces copii dacă este pornită.
Aparatul nu se alimentează corect cu apă.	<ul style="list-style-type: none"> • Verificați dacă robinetul de apă este deschis. • Verificați dacă presiunea de la rețeaua de alimentare cu apă nu este prea mică. Pentru această informație, contactați compania locală de furnizare a apei. • Verificați dacă robinetul de apă este înfundat. • Verificați dacă filtrul furtunului de alimentare și filtrul supapei nu sunt înfundate. Consultați capitolul „Îngrijirea și curățarea”. • Verificați dacă furtunul de alimentare este răsucit sau îndoit. • Verificați dacă racordul furtunului de alimentare cu apă este realizat corect.
Aparatul nu evacuează apa.	<ul style="list-style-type: none"> • Verificați dacă scurgerea chiuvetei este înfundată. • Verificați dacă furtunul de evacuare este răsucit sau îndoit. • Verificați dacă racordul furtunului de evacuare este realizat corect. • Setati o opțiune de evacuare dacă ați setat un program fără faza de evacuare. • Setati o opțiune de evacuare dacă ați setat o opțiune care se termină cu apă în tambur. • Dacă soluțiile menționate anterior nu vă ajută, contactați centrul de service autorizat (deoarece este posibil ca filtrul sau pompa de evacuare să fie înfundate).
Faza de centrifugare nu funcționează sau ciclul de spălare durează mai mult decât este normal.	<ul style="list-style-type: none"> • Aranjați manual articolele din cuvă și reluați faza de centrifugare. Această problemă poate fi cauzată de lipsa echilibrării. • Setati opțiunea de centrifugare. • Setati o opțiune de evacuare dacă ați setat o opțiune care se termină cu apă în tambur. • Dacă soluțiile menționate anterior nu vă ajută, contactați centrul de service autorizat (deoarece este posibil ca filtrul sau pompa de evacuare să fie înfundate).

Problemă	Soluție posibilă
Pe jos este apă.	<ul style="list-style-type: none"> • Verificați dacă racordurile furtunurilor de apă sunt etanșe și nu există nicio pierdere de apă. • Verificați dacă furtunul de alimentare cu apă și furtunul de evacuare prezintă deteriorări. • Utilizați un tip adecvat de detergent și în cantitatea corectă.
Nu puteți deschide capacul aparatului.	<ul style="list-style-type: none"> • Verificați dacă programul de spălare s-a terminat. • Setati o opțiune de evacuare sau de centrifugare dacă există apă în tambur.
Aparatul face un zgomot neobișnuit.	<ul style="list-style-type: none"> • Verificați dacă aparatul a fost adus la nivel. Consultați capitolul „Instrucțiuni de instalare”. • Îndepărtați toate materialele folosite la ambalare și / sau buloanele folosite la transport. Consultați capitolul „Instrucțiuni de instalare”. • Adăugați mai multe rufe în tambur. Încărcătura poate fi prea mică.
Aparatul se umple cu apă și o evacuează imediat.	<ul style="list-style-type: none"> • Verificați dacă furtunul de evacuare este în poziția corectă. Capătul furtunului de evacuare poate fi poziționat prea jos. Consultați capitolul „Instrucțiuni de instalare”.
Rezultatele la spălare nu sunt satisfăcătoare.	<ul style="list-style-type: none"> • Măriți cantitatea de detergent sau folosiți un alt detergent. • Folosiți produse speciale pentru a îndepărta petele persistente înainte de a spăla rufe. • Verificați dacă ați selectat temperatura corectă. • Reduceți încărcătura de rufe.
Nu puteți seta o opțiune.	<ul style="list-style-type: none"> • Verificați dacă ați apăsat doar butoanele dorite.

După verificare, activați aparatul. Programul continuă din punctul în care a fost întrerupt.

Dacă problema apare din nou, contactați centrul de service autorizat.

Dacă aparatul indică alte coduri de alarmă (indicatorul butonului  clipește în roșu). Dezactivați și activați aparatul. Dacă problema continuă să apară, contactați centrul de service autorizat.

Service

Vă recomandăm utilizarea pieselor de schimb originale.

Atunci când contactați centrul de service autorizat să aveți la îndemână aceste date. Puteți găsi informațiile pe plăcuța cu date tehnice: model (Mod.), PNC (Prod.No.), Număr de serie (Ser.No.).

Date tehnice

Dimensiuni	Lățime / Înălțime / Adâncime / Adâncime totală	400 mm/ 890 mm/ 600 mm/ 600 mm
Conexiunea la rețeaua electrică	Tensiune Putere totală Siguranță fuzibilă Frecvență	230 V 2200 W 10 A 50 Hz

Nivel de protecție împotriva pătrunderii particulelor solide și a umidității asigurat de capacul de protecție, cu excepția cazului în care echipamentul de joasă tensiune nu este deloc protejat împotriva umidității		IPX4
Presiunea de alimentare cu apă	Minimă Maximă	0,5 bar (0,05 MPa) 8 bar (0,8 MPa)
Alimentarea cu apă ¹⁾		Apă rece
Încărcătură maximă	Bumbac	6 kg
Clasa de eficiență energetică		A++
Viteza de centrifugare	Maximă	1000 rpm

¹⁾ Racordați furtunul de alimentare cu apă la un robinet cu filet 3/4".

INFORMAȚII PRIVIND MEDIUL

Reciclați materialele marcate cu simbolul . Pentru a recicla ambalajele, acestea trebuie puse în containerele corespunzătoare. Ajuțați la protejarea mediului și a sănătății umane și la reciclarea deșeurilor din aparatele electrice și electrocasnice. Nu aruncați aparatele

marcate cu acest simbol  împreună cu deșeurile menajere. Returnați produsul la centrul local de reciclare sau contactați administrația orașului dvs.



www.zanussi.com/shop



192976940-A-232014